

4521066 8

# WHITE **MAGIC**™

Sehr geehrte Kundin, sehr geehrter Kunde,  
vielen Dank für den Kauf dieses Qualitätsproduktes.

Damit Sie viel Freude mit diesem Gerät haben, empfehlen wir Ihnen diese Gebrauchsanweisung sorgfältig zu lesen.

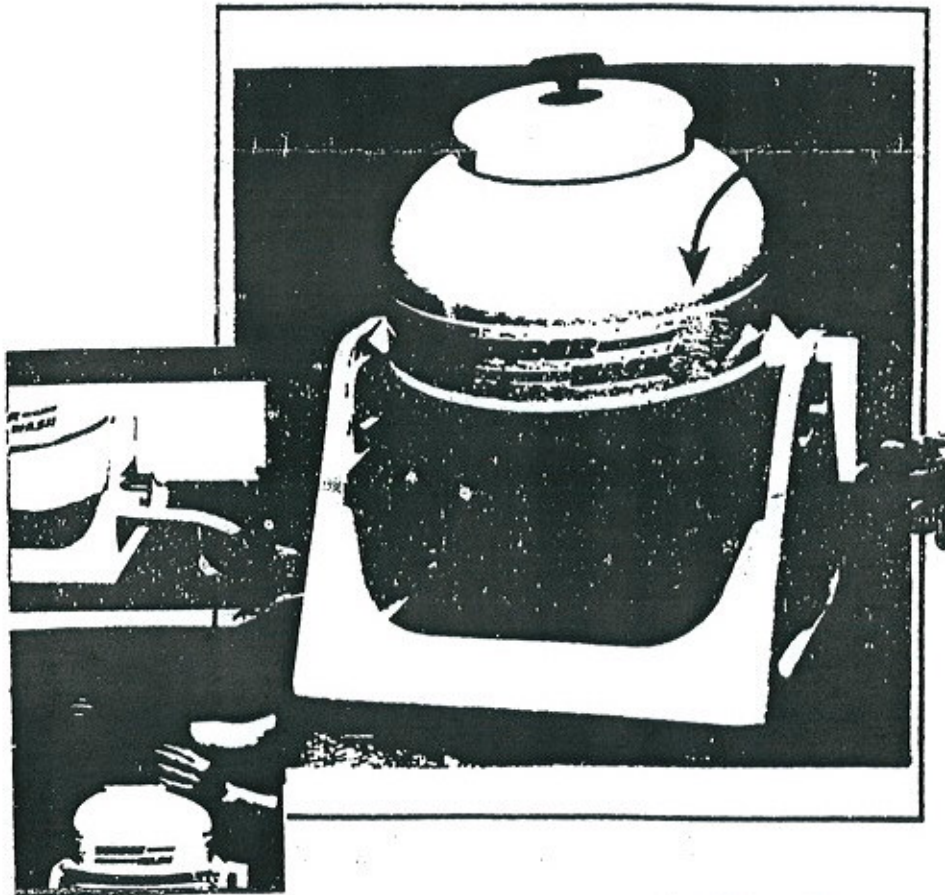

SPART WASSER..... SPART ZEIT.....SPART GELD.....

Praktisch für Singles, Studenten und unterwegs. z. B.  
beim Campen.

Benötigt weniger Wasser und Waschmittel als die normale Handwäsche:

Ideal für Seide, Wolle und Feinwäsche.

#### ZUSAMMENBAU:

1. Seiten- und Bodenkonsolen zusammenstecken und auf feste Verbindung überprüfen.
2. Zapfen der WASCHKUGEL in die oberen Bohrungen (C) einstecken. Dabei beachten, daß zuerst der lange Zapfen eingesteckt werden muß.
3. Handkurbel aufstecken.
4. Abeckkappen in seitliche Langlöcher klipsen.
5. Rändelschraube ca. 2-3 Umdrehungen in Deckel eindrehen.

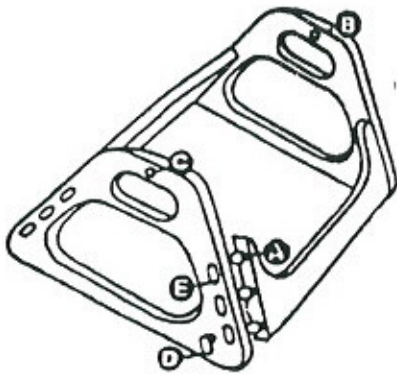

#### WASCHVORGANG:

1. WASCHKUGEL ca. zu einem 1/4 mit heißem Wasser füllen.
2. Wäsche und Waschmittel einfüllen.
3. Deckel aufsetzen und bis zum Anschlag im Uhrzeigersinn drehen. Anschließend Rändelschraube gefühlvoll anziehen bis Deckel fest verschlossen.
4. Kurbel drehen um Waschvorgang durchzuführen.

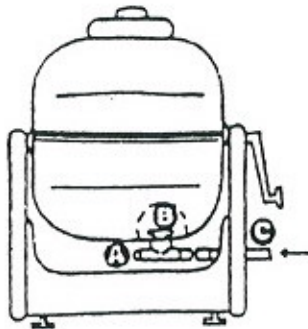

#### BEENDIGUNG DES WASCHVORGANGES:

1. WASCHKUGEL mit Deckel nach oben stellen.
2. Rändelmutter langsam nach links drehen bis Zischen aufhört und der Deckel leicht abnehmbar ist.
3. Ablaufstutzen (C) in die Nut des Rückschlagventiles (A) mit leichtem Druck langsam einstecken und im Uhrzeigersinn bis zum Anschlag drehen.
4. Deckel entfernen und Wäsche entnehmen.

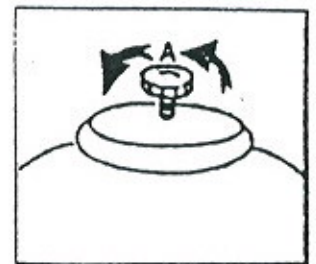
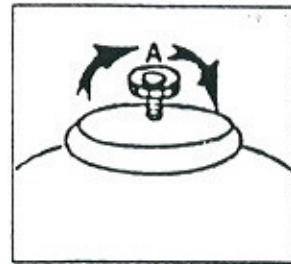
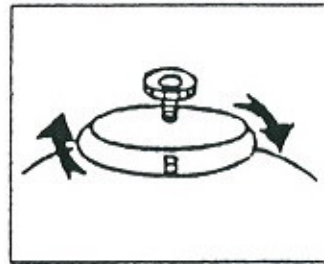
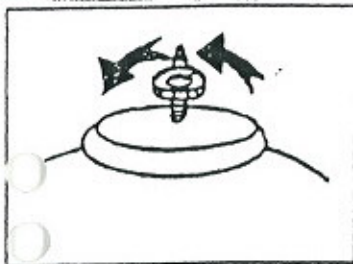

#### HINWEISE:

1. Trommel nicht überladen.
2. Weiß- und Farbwäsche getrennt waschen.
3. Nach dem Waschvorgang WASCHKUGEL reinigen.
4. Falls die Trommel während des Waschvorganges etwas quietscht, schmieren Sie die Lagerflächen mit wenig Seifenwasser, n i c h t mit Öl.

#### WASCHMITTELDOSIERUNG:

Wäsche:	Wasser:	Waschmittel:	Waschzeit:
0,5 kg	1,5 l	15 g/ 1 Löffel	1,00 Min.
1,0 kg	3,0 l	30 g/ 2 Löffel	1,25 Min.
1,5 kg	4,5 l	45 g/ 3 Löffel	1,50 Min.
2,2 kg	6,0 l	60 g/ 4 Löffel	2,00 Min.

#### EMPF. WASCHTEMPERATUREN:

Kleidung:	Temperatur:
Feinwäsche	lauwarm
Synthetiks + Nylon	warm
Baumwolle	mittelheiß
Farbwäsche (Bw/Leinen)	mittelheiß
Weißwäsche (Bw/Leinen)	sehr heiß

#### NÜTZLICHE HINWEISE:

1. Drehen Sie beim Waschvorgang kontinuierlich die Kurbel. (ca. 1 sec/Umdr.)
2. Verwenden Sie k e i n kochendes Wasser sondern beachten Sie die obige Temperaturta-  
belle.
3. Überfüllen Sie die Waschkugel nicht, da sie bei kleineren Füllungen besser wäscht.
4. Verschließen Sie die Maschine nach Ende des Waschvorganges nicht solange sie noch warm ist.
5. Lassen Sie die Waschlauge immer ganz ablaufen und trocknen Sie die Kugel eventuell nach dem Reinigen.
6. Bewahren Sie die WASCHKUGEL n i e mit fest verschlossenem Deckel auf.



## INSTRUCTIONS:

- Sort the laundry into loads according to material type and/or colors. Note: There are 5 basic load types:
  - White cottons and linens.
  - Colorfast cottons and linens.
  - White synthetics and cotton blends.
  - Nylons and colored synthetics.
  - Delicates.
- Place the Wonderwash on the edge of a sink or tub.
- Add the required amount of water and detergent according to the washing chart below. *For best results and easier rinsing, make sure to add the detergent and water before adding the clothes.*
- Add the laundry.
- Fit the pressure lid on the top of the machine, and turn clockwise about a one eighth turn- until it can't turn anymore. Tighten the pressure knob at the top of the lid by turning clockwise until fully tight.
- Attach the handle and turn the machine at about one turn per second for the recommended time.
- After washing, unscrew the pressure lid by turning the pressure knob slowly to release the pressure.
- Remove pressure lid by turning counter-clockwise.
- To drain, insert the water release valve at the bottom right of the drum. To do so, push slightly in and turn the valve a quarter turn clockwise, until it clicks into position. Make sure the end of the water release valve is over a sink or basin.

### Washing Chart:

<u>Load (lbs)</u>	<u>% Full</u>	<u>Water (quarts)</u>	<u>Detergent</u>	<u>Wash Time</u>
1.1	¼ load	1.5	1 tablespoon	1 minute
2.2	½ load	3.0 quarts	2 tablespoons	1.25 minutes
3.3	¾ load	4.5 quarts	3 tablespoons	1.5 minutes
4.84	full load	6.0 quarts	4 tablespoons	2 minutes

### RINSING:

Rinsing can be done by hand or in the machine.

- By hand.
- In the machine. After draining the dirty water, leave the laundry in the machine and fill with clean cold water. Replace the pressure lid, tighten and turn the machine for about 30 seconds. Drain and wring dry. Repeat if necessary.

### The "Don'ts":

- \*Do not use boiling water.
- \*Do not release the pressure lid on the machine after washing if the machine is still hot, as a vacuum can form when the machine cools down.
- \*Do not store the machine with the pressure lid turned tight.
- \*Do not overload the machine.

